



Thinking of you
Electrolux



EHF6241FOK

МК ПЛОЧА ЗА ГОТВЕЊЕ	УПАТСТВО ЗА РАКУВАЊЕ	2
PL PŁYTA GRZEJNA	INSTRUKCJA OBSŁUGI	15
RO PLITĂ	MANUAL DE UTILIZARE	28
RU ВАРОЧНАЯ ПАНЕЛЬ	ИНСТРУКЦИЯ ПО ЭКСПЛУАТАЦИИ	39

СОДРЖИНА

БЕЗБЕДНОСНИ ИНФОРМАЦИИ	3
ОПИС НА ПРОИЗВОДОТ	5
СЕКОЈДНЕВНА УПОТРЕБА	7
ПОМОШНИ НАПОМЕНИ И СОВЕТИ	8
НЕГА И ЧИСТЕЊЕ	10
РЕШАВАЊЕ НА ПРОБЛЕМИ	11
МОНТАЖА	12
ТЕХНИЧКИ ИНФОРМАЦИИ	13
ЕКОЛОШКИ ПРАШАЊА	13

НИЕ МИСЛИМЕ НА ВАС

Ви благодариме што купивте Electrolux апарат. Одбравте производ со долгогодишно професионално искуство и иновативност. Революционерен и стилски, мислевме на Вас кога го дизајниравме. Со секое користење, бидете сигурни дека секогаш ќе имате супер резултати.

Добродојовте во Electrolux.

Посетете ја нашата веб страница за да:



Добиете корисни совети, брошури, водич за решавање на проблеми, информации за сервисирање:
www.electrolux.com



Регистрирайте Вашиот производ за подобри услуги:
www.electrolux.com/productregistration



Купувате Додатоци, Половни и Оригинални делови за Вашиот апарат:
www.electrolux.com/shop

СЛУЖБА ЗА ПОТРОШУВАЧИ И СЕРВИС

Ви препорачуваме да користите оригинални делови.

Кога ќе контактирате со Сервисот, бидете сигурни дека ги имате на располагање следниве податоци. Информациите може да ги најдете на плочката со податоци. Модел, Број на производот, Сериски број.



Предупредување / Внимание - Сигурносни информации.



Општи информации и совети



Еколошки информации

Можноста за промени е задржана.



БЕЗБЕДНОСНИ ИНФОРМАЦИИ

Пред монтажата и употребата на овој апарат, внимателно прочитајте ги доставените упатства. Производителот не е одговорен ако неправилната монтажа и употреба предизвикаат повреда и оштетувања. Секогаш чувајте го упатството со апаратот за идна употреба.

БЕЗБЕДНОСТ НА ДЕЦАТА И ПОМАЛКУ ВЕШТИТЕ ЛИЦА



ПРЕДУПРЕДУВАЊЕ

Опасност од задушување, повреда или траен инвалидитет.

- Не дозволувајте им на лица, вклучително и деца, со намалено физичко чувство, намалени ментални функции или недостаток на искуство и знаење, да го користат апаратот. Нивното ракување со апаратот мора да го надгледува или насочува лице одговорно за нивната безбедност.
- Деца не смеат да играат со апаратот.
- Сите материјали за пакување чувајте ги настрана од дофат на деца.
- Држете ги децата и миленичињата подалеку од апаратот кога тој работи или кога се лади. Достапните делови се жешки.
- Ако апаратот има безбедносен уред за деца, Ви препорачуваме да го активирате.

МОНТАЖА



ПРЕДУПРЕДУВАЊЕ

Апаратот мора да биде монтиран само од квалификувано лице.

- Извадете ја целата амбалажа.
- Никогаш не монтирајте и не користете оштетен апарат.
- Следете ги инструкциите за монтирање дадени со апаратот.
- Одржувајте минимална оддалеченост од другите апарати и делови.
- Бидете внимателни кога го преместувате апаратот затоа што е тежок. Секогаш носете заштитни ракавици.
- Залепете ги засечените површини со лепак за да спречите влагата да предизвика надигнување.

- Заштитете го дното од апаратот од пареа и влага.
- Не го монтирајте апаратот во близина на врата или под прозорец. На овој начин ќе спречите некој жежок сад за готвење да падне од апаратот кога вратата или прозорецот се отворени.
- Ако апаратот е монтиран над фиоки, внимавајте просторот помеѓу дното од апаратот и горната фиока да е доволен за циркулација на воздух.
- Дното на апаратот може да стане жежок. Ви препорачуваме да монтирате незапалива плоча за одделување под апаратот за да спречите пристап до дното.

Поврзување на струја



ПРЕДУПРЕДУВАЊЕ

Опасност од пожар и електричен шок.

- Сите поврзувања на струја мора да бидат направени од квалификуван електричар.
- Пред секое поврзување бидете сигурни дека терминалот на апаратот не е активен.
- Бидете сигурни дека апаратот е точно инсталиран. Лабави и несоодветни приклучоци за струја и штекери можат да го прегреат терминалот.
- Бидете сигурни дека е монтирана заштитата од електричен шок.
- Внимавајте каблите да не го допираат апаратот или пак некој жежок сад за готвење, кога го поврзувате апаратот со блиските штекери.
- Не оставајте ги каблите да се заплеткаат.
- Користете држач за олабавување на кабелот.
- Користете правилен кабел.
- Внимавајте да не ги оштетите приклучокот за струја и кабелот. Контактирајте со сервисниот центар или со електричар за да го смените оштетениот кабел.
- Електричната инсталација мора да има изолациски уред кој што ви овозможува да го исклучите апаратот од приклучокот за струја од сите полови. Изолацискиот уред мора да има контактен отвор со ширина од најмалку 3 mm.

- Користете само правилни уреди за изолација: заштитни прекинувачи на линија, осигурувачи (осигурувачи на вртење извадени од држачот), заземјување и контактори.

УПОТРЕБА



ПРЕДУПРЕДУВАЊЕ

Постои опасност од повреда, изгореници или електричен шок.

- Користете го апаратот само во домашни услови.
- Не менувајте ги спецификациите на овој апарат.
- Не управувајте со апаратот со надворешен тајмер или со посебен далечински-контролен систем.
- Не оставајте го апаратот без надгледување додека работи.
- Не ракувајте со апаратот со влажни раце или кога тој има контакт со вода.
- Не ставајте прибор за јадење или капаци од тенџериња на ринглите. Тие може да станат жешки.
- Исклучувајте ги ринглите на „off“ по секоја употреба.
- Не употребувајте го апаратот како работна површина или како простор за складирање.
- Ако површината од апаратот е испукана, веднаш исклучете го апаратот од струјата. Ова ќе спречи електричен шок.



ПРЕДУПРЕДУВАЊЕ

Постои опасност од експлозија или пожар.

- Маснотиите и маслото кога се загреани може да испуштат запалива пара. Држете го оганот или загреаните предмети подалеку од маснотиите и маслата кога готвите со нив.
- Пареата којашто ја испушта маслото коешто е многу жешко може да предизвика спонтано запалување.
- Искористеното масло, коешто го содржат остатоците од храната, може да предизвика пожар на пониска температура од маслото коешто се користи за прв пат.
- Не ставајте запаливи производи или предмети натопени со запаливи средства во, блиску до или на апаратот.



ПРЕДУПРЕДУВАЊЕ

Опасност од оштетување на апаратот.

- Не чувајте жешки садови за готвење на контролната табла.
- Не оставајте садовите за готвење да вријат на суво.
- Внимавајте предметите или садовите за готвење да не паднат на апаратот. Може да се оштети површината.
- Не користете ги ринглите со празни садови или без нив.
- Не ставајте ја алуминиумската фолија на апаратот.
- Приборот за готвење направен од иено железо, лиен алуминиум или со оштетено дно може да предизвика гребнатини на стакло- керамиката. Секогаш кревајте ги овие предмети кога треба да ги преместувате на површината за готвење.

НЕГА И ЧИСТЕЊЕ



ПРЕДУПРЕДУВАЊЕ

Опасност од оштетување на апаратот.

- Редовно чистете го апаратот за да спречите оштетување на материјалот на површината.
- Не користете вода во спреј или пара за чистење на уредот.
- Исклучете го апаратот со навлежната мека крпа. Користете само неутрални детергенти. Не користете абразивни средства, сунѓери со жица, растворувачи или метални предмети.

ОТСТРАНУВАЊЕ



ПРЕДУПРЕДУВАЊЕ

Ризик од повреда или задушвање.

- Исклучете го апаратот од струја.
- Отсечете го кабелот за струја и фрлете го.

ОПИС НА ПРОИЗВОДОТ

ГЕНЕРАЛЕН ПРЕГЛЕД

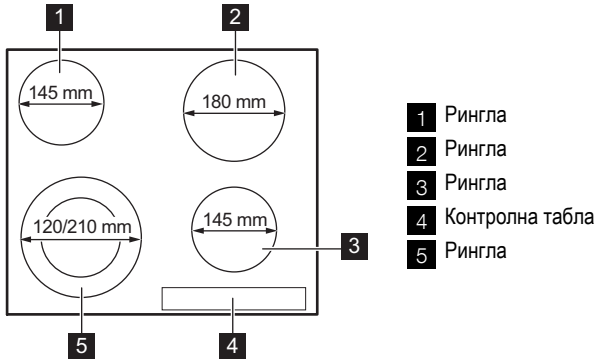

ИЗГЛЕД НА КОНТРОЛНАТА ТАБЛА

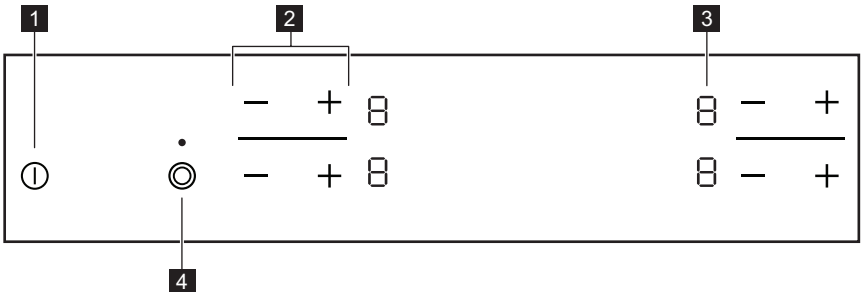





Користете ги сензорските полиња за работа со апаратот. Екраните и индикаторите кажуваат кои функции работат.

сензорско поле	функција
1 ⓘ	За да го вклучите и исклучите апаратот.
2 + / -	Ја зголемува или намалува јачината на топлината.
3 Индикатор за јачината на топлината	За покажување на поставките за топлина.
4 ⊙	Го активира и деактивира надворешниот прстен.

ПРИКАЗ НА ПОСТАВКИТЕ ЗА ТОПЛИНА

Приказ	Опис
⊜	Ринглата е исклучена.

Приказ	Опис
	Ринглата работи.
	Дошло до грешка.
	Ринглата сè уште е топла (преостаната топлина).
	Функцијата „Заклучување/безбедност на деца“ работи.
	Вклучено е Автоматското исклучување.

ПОКАЗАТЕЛ НА ПРЕОСТАНАТА ТОПЛИНА



ПРЕДУПРЕДУВАЊЕ

 Опасност од изгореници поради преостаната топлина!









СЕКОЈДНЕВНА УПОТРЕБА

АКТИВИРАЊЕ И ДЕАКТИВИРАЊЕ



Допрете го  1 секунда за да го вклучите или да го исклучите апаратот.



АВТОМАТСКИ ИСКЛУЧУВАЊЕ

Функцијата автоматски го исклучува апаратот ако:

- Сите рингли се исклучени ().
- Не сте ја наместиле јачината на топлината откако сте го вклучиле апаратот.
- Ќе истурите или ќе ставите нешто на контролната табла повеќе од 10 секунди, (тенџере, ткаенина, итн.). Отстранете го предметот или исчистете ја контролната табла.
- Не ја исклучувате ринглата или не ја менувате јачината на топлината. По одредено време се пали  и апаратот се исклучува. Видете подолу.
- Врската помеѓу јачината на топлината и времето на функцијата Автоматско исклучување:
 -  -  — 6 часа
 -  -  — 5 часа
 -  — 4 часа
 -  -  — 1,5 часа

НАГОДУВАЊЕ НА ЈАЧИНАТА НА ТОПЛИНАТА

Допрете го  за да ја зголемите јачината на топлината. Допрете го  за да ја намалите јачината на топлината. Екранот го прикажува нагодувањето на јачината на топлината.

Допрете ги  и  во исто време за да ја исклучите ринглата.

ВКЛУЧУВАЊЕ И ИСКЛУЧУВАЊЕ НА НАДВОРЕШНИТЕ ПРСТЕНИ





Можете да ја прилагодите површината на готвење со големината на садот за готвење. За да го вклучите надворешниот прстен притиснете го сензорското поле . Се пали контролната сијалица. За повеќе надворешни прстени повторно допрете го истото сензорско поле. Се пали следната контролна сијалица.

Повторете ја постапката за да го исклучите надворешниот прстен. Контролната сијалица се гаси.





КОРИСТЕЊЕ НА БЕЗБЕДНОСНИОТ УРЕД ЗА ДЕЦА

Оваа функција спречува случајно вклучување на апаратот.





За активирање на уредот за безбедност на децата

- Вклучете го апаратот со . **Не поставувајте ја јачината на топлината.**
- Допрете  на двете предни рингли во период од 4 секунди. Се пали симболот .
- Вклучете го апаратот со .

За исклучување на уредот за безбедност на децата

- Вклучете го апаратот со . **Не поставувајте ја јачината на топлината.** Допрете  на двете предни рингли во период од 4 секунди. Се пали симболот .
- Вклучете го апаратот со .

За да го прескокнете уредот за безбедност на децата само за едно готвење

- Вклучете го апаратот со . Се пали симболот .
- Допрете  на двете предни рингли во период од 4 секунди. **Поставете ја јачината на топлината за 10 секунди.** Сега можете да ракувате со апаратот.
- Кога ќе го исклучите апаратот со , безбедносниот уред за деца повторно работи.

ПОМОШНИ НАПОМЕНИ И СОВЕТИ

САДОВИ ЗА ПЕЧКА



Информации за садовите за готвење

- Подлогата на садовите за готвење треба да е што е можно подебела и порамна.
- Садовите за готвење од емајлиран челик и оние со алуминиумско или бакарно дно можат да предизвикаат промена на бојата на стакло-керамичката површина.

- Ако е можно, секогаш ставајте капак на садот за готвење.
- Садовите за готвење треба да се ставаат на ринглата пред вклучувањето.
- Исклучете ги ринглите пред крајот на готвењето за да ја искористите преостанатата топлина.
- Дното од тенцерето и ринглата треба да бидат со иста големина.

ШТЕДЕЊЕ ЕНЕРГИЈА



Како да заштедите енергија

ПРИМЕРИ НА УРЕДИ ЗА ГОТВЕЊЕ

Податоците во табелата се само препорака.

Поста вка за топли на	Употребувајте го за:	Време	Совети
1	Чувајте ја топла храната што ја готвите	по потреб а	Ставете капак на садовите за готвење
1-2	Холандски сос, топење: путер, околада, желе	5-25 мин.	Мешајте од време на време
1-2	Зацврстување: пенести омлети, пржени јајца	10-40 мин.	Гответе поклопено
2-3	Готвење ориз и рецепти со млеко, подгревање готови јадења	25-50 мин.	Додајте најмалку двапати повеќе течност од количината на оризот, мешајте ги јадењата со млеко во дел од готвењето
3-4	Зеленчук, риба, месо, готвени на пареа	20-45 мин.	Додадете неколку супени лажици течност
4-5	Барени компири	20-60 мин.	Употребете макс. ¼ л вода за 750 g компир
4-5	Готвење големи количества храна, чорби и супи	60-150 мин.	До 3 литри течност плус состојките
6-7	Благо пржење: шницли, стекови, котлети, кофтиња, колбаси, цигер, запршка, јајца, палачинки, крофни	колку што е неопхо дно	Превртете на половина време
7-8	Целосно пржење, рендани компири, бифтеци, стекови	5-15 мин.	Превртете на половина време
9	Зовривање големи количини вода, варење тестенини, запржување месо (гулаш, месо за тава), помфрит во многу масло		

Информации за акриламиди

ВАЖНО Според најновите научни сознанија, ако ја препечувате храната (особено онаа што содржи скроб), акриламидите може да претставуваат ризик за здравјето. Затоа, препорачуваме да готвите на најниски температури и да не ја препечувате храната премногу.

НЕГА И ЧИСТЕЊЕ

Чистете го апаратот по секоја употреба.
Секогаш употребувајте садови за готвење со чисто дно.







Гребаници или темни дамки на стакло-керамичката површина немаат влијание на работата на апаратот.

За да ја отстраните нечистотијата:

1. – **Веднаш отстранете:** растопена пластика, пластична фолија и храна со шеќер. Во спротивно нечистотијата може да предизвика оштетување кај апаратот. Употребувајте специјално стругало за стакло . Ставете го стругалото за стаклена површина под прецизен агол и движете го сечивото по површината.
– **Отстранете откако апаратот е доволно изладен:** остатоци од бигор, прстени од вода, дамки од мрснотија, сјајни метални дамки. Употребувајте специјално средство за чистење стакло-керамика или нерѓосувачки челик.
2. Чистете го апаратот со влажна крпа и малку детергент.
3. На крајот, **избришете го апаратот со чиста сува крпа.**

РЕШАВАЊЕ НА ПРОБЛЕМИ

Проблем	Можно	Решение
Не можете да го вклучите апаратот или да ракувате со него.		Вклучете го апаратот повторно и нагодете го поставувањето на јачината на топлината за помалку од 10 секунди.
	Истовремено сте допреле 2 или повеќе сензорски полиња.	Допирајте само по едно сензорско поле.
	Има дамки од вода или маснотија на контролната табла.	Исчистете ја контролната табла.
Апаратот се исклучува.	Сте ставиле нешто на сензорското поле  .	Тргнете го предметот од сензорското поле.
Показателот за преостаната топлина не се вклучува.	Ринглата не е жешка затоа што работела кратко време.	Ако ринглата којашто работи не е доволно жешка подолг период, јавете се во сервис.
Надворешниот прстен не може да се вклучи.		Прво вклучете го внатрешниот прстен.
Сензорските полиња се вжештуваат.	Садовите за готвење се преголеми или сте ги ставиле премногу блиску до контролите.	Ставајте ги големите садови за готвење на задните рингли, ако е потребно.
се вклучува  .	Вклучено е Автоматското исклучување.	Исключете го и повторно вклучете го апаратот.
се вклучува  .	Функцијата Безбедносен уред за деца работи.	Погледнете во поглавието "Упатства за ракување".
 и број се вклучуваат.	Има грешка во апаратот.	Исключете го апаратот од струја извесно време. Исключете ја струјата од главната табла. Повторно поврзете. Ако повторно се запали  , обратете се во сервисниот центар.

Ако сте се обиделе со сите погоре наведени решенија и сепак не можете да го отстраните проблемот, обратете се кај вашиот продавач или во службата за односи со корисниците. Наведете ги податоците од плочката со спецификации, троцифрената шифра за стакло-керамика (се наоѓа во аголот на плочата за готвење) и пораката за грешка која се пали.

Погрижете се да ракувате со апаратот правилно. Ако неправилно сте ракувале со уредот, сервисирањето од страна на

сервисниот техничар или на продавачот нема да биде бесплатно, дури и во гарантниот период. Упатствата за службата за односи со корисниците и за условите на гаранцијата се наведени во гарантниот лист.

МОНТАЖА



ПРЕДУПРЕДУВАЊЕ

Погледнете го поглавјето „Безбедносни информации“.



Пред монтажа

Пред да го монтирате апаратот, прочитајте ги сите информации кои се наоѓаат на плочката со спецификации. Плочката со спецификации се наоѓа на дното од кукиштето на апаратот.

- Модел
- Број на производ (PNC)
- Сериски број (S.N.)

ВГРАДЕНИ АПАРАТИ

- Користете ги апаратите што се вградуваат само ако се претходно вградени во

КОМПЛЕТ

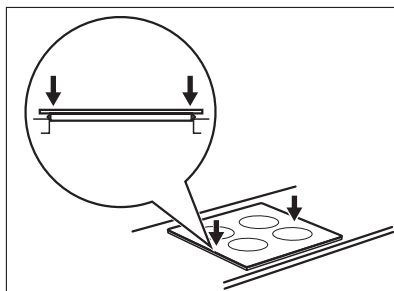
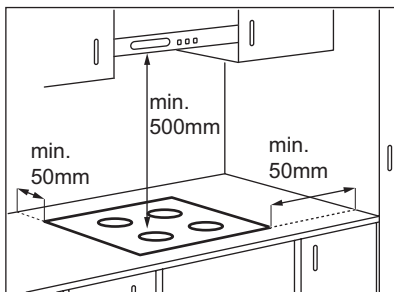

соодветни елементи за вградување и во работни површини кои ги исполнуваат стандардите.

ПОВРЗЕН КАБЕЛ

- Апаратот се испорачува со кабел за струја.
- Заменете го оштетениот кабел со специјален кабел (тип H05BB-F Tmax 90°C; или подобар). Обратете се во локалниот сервисен центар.

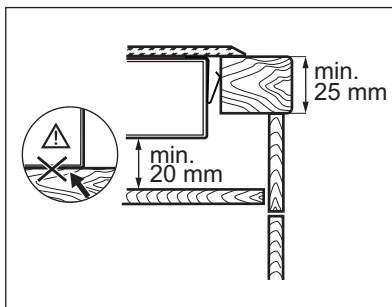
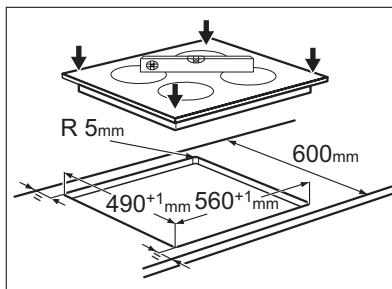

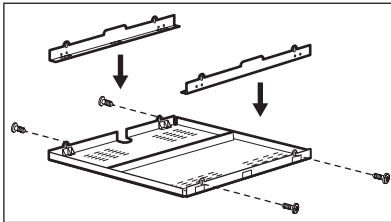
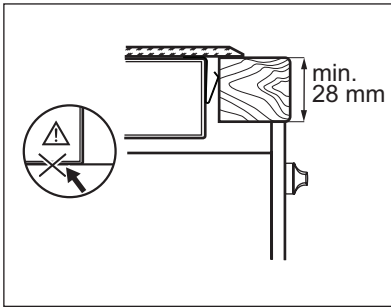

Ако ја користите заштитната кутија (дополнителен додаток¹⁾), заштитниот под директно под апаратот не е неопходен. Не можете да ја користите заштитната кутија ако го монтирате апаратот над печката.

¹⁾ Додатокот заштитна кутија може да не е достапен во некои земји. Ве молиме да го контактирате Вашиот локален дистрибутер.

ТЕХНИЧКИ ИНФОРМАЦИИ

Modell EHF6241FOK

Typ 58 HAD 03 AO

Ser.Nr.

ELECTROLUX

Prod.Nr. 949 596 001 00

220-240 V 50-60 Hz

Made in Germany

6.4 kW



Моќност на рингла

Рингла	Минимална моќност (Поставка за максимална јачина на топлината) [W]
Десна задна —180 mm	1800 W
Десна предна —145 mm	1200 W
Лева задна —145 mm	1200 W
Лева предна—120/210 mm	750/2200 W

ЕКОЛОШКИ ПРАШАЊА

Рециклирајте ги материјалите со симболот . Ставете ја амбалажата во соодветни контејнери за да ја рециклирате.

Помогнете во заштитата на животната средина и човековото здравје и рециклирајте го отпадот од електрични и електронски апарати. Не фрлајте ги апаратите озанчени

со симболот  во отпадот од домаќинството.
Вратете го производот во вашиот локален

капацитет за рециклирање или контактирајте ја вашата општинска канцеларија.

SPIS TREŚCI

INFORMACJE DOTYCZĄCE BEZPIECZEŃSTWA	16
OPIS URZĄDZENIA	18
CODZIENNA EKSPLOATACJA	20
PRZYDATNE RADY I WSKAZÓWKI	21
KONSERWACJA I CZYSZCZENIE	23
ROZWIĄZYWANIE PROBLEMÓW	24
INSTALACJA	25
DANE TECHNICZNE	26
OCHRONA ŚRODOWISKA	26

Z MYŚLĄ O TOBIE

Dziękujemy za zakup urządzenia Electrolux. Jest ono owocem dziesięcioleci doświadczeń i innowacji. To pomysłowe i stylowe urządzenie zaprojektowano z myślą o Tobie. Używając je masz zawsze pewność uzyskania wspaniałych efektów.

Witamy w świecie marki Electrolux!

Odwiedź naszą witrynę internetową, aby uzyskać:



Wskazówki dotyczące użytkowania, broszury, pomoc w rozwiązywaniu problemów oraz informacje dotyczące serwisu:
www.electrolux.com



Zarejestruj swój produkt, aby uprościć jego obsługę serwisową:
www.electrolux.com/productregistration



Kupuj akcesoria, materiały eksploatacyjne i oryginalne części zamienne do swojego urządzenia:
www.electrolux.com/shop

OBSŁUGA KLIENTA

Zalecamy stosowanie oryginalnych części zamiennych.

Kontaktując się z serwisem, należy przygotować poniższe dane.

Informacje można znaleźć na tabliczce znamionowej. Model, numer produktu, numer seryjny.



Ostrzeżenie/przestroga – informacje dotyczące bezpieczeństwa.



Informacje i wskazówki ogólne



Informacje dot. ochrony środowiska

Producent zastrzega sobie możliwość wprowadzenia zmian bez wcześniejszego powiadomienia.



INFORMACJE DOTYCZĄCE BEZPIECZEŃSTWA

Przed instalacją i rozpoczęciem eksploatacji urządzenia należy dokładnie przeczytać dołączoną instrukcję obsługi. Producent nie odpowiada za uszkodzenia i obrażenia ciała spowodowane nieprawidłową instalacją i eksploatacją. Należy zachować instrukcję wraz z urządzeniem do wykorzystania w przyszłości.

BEZPIECZEŃSTWO DZIECI I OSÓB O OGRANICZONYCH ZDOLNOŚCIACH RUCHOWYCH, UMYŚLOWYCH LUB SENSORYCZNYCH



OSTRZEŻENIE!

Występuje zagrożenie uduszeniem lub odniesieniem obrażeń mogących skutkować trwałym kalectwem.

- Nie wolno pozwalać obsługiwać tego urządzenia osobom, w tym również dzieciom, o ograniczonych zdolnościach ruchowych, sensorycznych lub umysłowych albo osobom bez odpowiedniego doświadczenia lub wiedzy. Osoby te mogą obsługiwać urządzenie wyłącznie pod nadzorem lub po odpowiednim poinstruowaniu przez osobę odpowiedzialną za ich bezpieczeństwo.
- Nie należy pozwalać, aby dzieci bawiły się urządzeniem.
- Wszystkie materiały opakowaniowe należy przechowywać poza zasięgiem dzieci.
- Podczas pracy i stygnięcia urządzenia dzieci i zwierzęta powinny znajdować się z dala od niego. Łatwo dostępne elementy urządzenia mocno się nagrzewają.
- Jeśli urządzenie jest wyposażone w blokadę uruchomienia, zaleca się jej włączenie.

INSTALACJA



OSTRZEŻENIE!

Urządzenie może zainstalować wyłącznie wykwalifikowana osoba.

- Usunąć wszystkie elementy opakowania.
- Nie instalować ani nie używać uszkodzonego urządzenia.
- Należy postępować zgodnie z instrukcją instalacji dostarczoną wraz z urządzeniem.
- Zachować minimalne odstępstwa od innych urządzeń i mebli.

- Zachować ostrożność podczas przenoszenia urządzenia, ponieważ jest ono ciężkie. Zawsze używać rękawic ochronnych.
- Po przycięciu zabezpieczyć krawędzie blatu przed wilgocią za pomocą odpowiedniego uszczelniacza.
- Zabezpieczyć spód urządzenia przed dostępem pary i wilgoci.
- Nie instalować urządzenia przy drzwiach ani pod oknem. Zapobiegnie to możliwości strącenia gorącego naczynia z urządzenia przy otwieraniu okna lub drzwi.
- Instalując urządzenie nad szufladami należy zapewnić wystarczająco dużo miejsca między dolną częścią urządzenia a górną szufladą, aby umożliwić prawidłowy obieg powietrza.
- Spód urządzenia może się mocno nagrzewać. Zaleca się zamontowanie pod urządzeniem niepalnej płyty uniemożliwiającej dostęp do urządzenia od spodu

Podłączenie do sieci elektrycznej



OSTRZEŻENIE!

Występuje zagrożenie pożarem i porażeniem prądem elektrycznym.

- Wszystkie połączenia elektryczne powinny być wykonane przez wykwalifikowanego elektryka.
- Przed podłączeniem przewodów należy upewnić się, że listwa zasilania elektrycznego urządzenia nie jest pod napięciem.
- Upewnić się, że urządzenie jest prawidłowo zainstalowane. Luźne lub nieprawidłowe połączenie gniazdka i wtyczki może być przyczyną przegrzania zacisków.
- Upewnić się, że zostało zainstalowane zabezpieczenie przed porażeniem prądem.
- Po podłączeniu urządzenia do pobliskiego gniazda przewody elektryczne nie mogą dotykać urządzenia ani gorących naczyń.
- Nie dopuszczać do zaplątania przewodów elektrycznych.
- Przewód zasilający należy przymocować obejmą.
- Użyć odpowiedniego przewodu zasilającego.
- Należy zwrócić uwagę, aby nie uszkodzić wtyczki ani przewodu zasilającego. Wymianę uszkodzonego przewodu zasilającego należy

zlecić przedstawicielowi serwisu lub wykwalifikowanemu elektrykowi.

- W instalacji elektrycznej należy zastosować wyłącznik obwodu umożliwiający odłączenie urządzenia od zasilania na wszystkich biegach. Wyłącznik obwodu musi mieć rozwarście styków wynoszące minimum 3 mm.
- Konieczne jest zastosowanie odpowiednich wyłączników obwodu zasilania: wyłączników automatycznych, bezpieczników (typu wykręcanych – wyjmowanych z oprawki), wyłączników różnicowo-prądowych i styczników.

ZASTOSOWANIE



OSTRZEŻENIE!

Zagrożenie odniesienia obrażeń ciała, oparzenia lub porażenia prądem.

- Z urządzenia należy korzystać w warunkach domowych.
- Nie zmieniać parametrów technicznych urządzenia.
- Nie używać zewnętrznego zegara ani niezależnego układu zdalnego sterowania do sterowania urządzeniem.
- Nie pozostawiać włączonego urządzenia bez nadzoru.
- Nie obsługiwać urządzenia mokrymi rękoma lub jeśli ma ono kontakt z wodą.
- Nie kłaść sztućców ani pokrywek naczyń na polach grzejnych. Pola grzejne mocno się nagzewają.
- Po każdym użyciu wyłączyć pole grzejne.
- Nie używać urządzenia jako powierzchni roboczej ani miejsca do przechowywania przedmiotów.
- Jeśli na powierzchni urządzenia pojawiają się pęknięcia, należy natychmiast odłączyć je od zasilania. Pozwoli to uniknąć zagrożenia porażenia prądem elektrycznym.



OSTRZEŻENIE!

Występuje zagrożenie pożarem lub wybuchem.

- Pod wpływem wysokiej temperatury tłuszcze i olej mogą uwalniać łatwopalne opary. Podczas podgrzewania tłuszczów i oleju nie wolno zbliżać do nich źródeł ognia ani rozgrzanych przedmiotów.
- Opary uwalniane przez gorący olej mogą ulec samoczynnemu zapłonowi.

- Zużyty olej zawierający pozostałości produktów spożywczych ma niższą temperaturę zapłonu niż świeży olej.
- Nie umieszczać łatwopalnych produktów lub przedmiotów nasączonych łatwopalnymi produktami w urządzeniu, na nim lub w jego pobliżu.
- Nie gasić pożaru wodą. Odłączyć urządzenie i przykryć płomień pokrywą lub kocem gaśniczym.



OSTRZEŻENIE!

Występuje zagrożenie uszkodzenia urządzenia.

- Nie stawiać gorących naczyń na panelu sterowania.
- Nie dopuszczać do wygotowania się potraw.
- Nie dopuszczać do upadku naczyń lub innych przedmiotów na powierzchnię urządzenia. Może to spowodować jej uszkodzenie.
- Nie włączać pól grzejnych bez naczyń ani z pustymi naczyniami.
- Nie kłaść na urządzeniu folii aluminiowej.
- Naczynia żeliwne, aluminiowe lub ze zniszczonym spodem mogą spowodować zarysowanie szkła ceramicznego. Dlatego nie należy przesuwać ich po powierzchni.

KONSERWACJA I CZYSZCZENIE



OSTRZEŻENIE!

Występuje zagrożenie uszkodzenia urządzenia.

- Aby zapobiec uszkodzeniu powierzchni urządzenia, należy regularnie ją czyścić.
- Do czyszczenia urządzenia nie wolno używać wody pod ciśnieniem ani pary wodnej.
- Czyścić urządzenie za pomocą wilgotnej szmatki. Stosować wyłącznie neutralne środki czyszczące. Nie używać produktów ściernych, myjek do szorowania, rozpuszczalników ani metalowych przedmiotów.

UTYLIZACJA



OSTRZEŻENIE!

Występuje zagrożenie odniesienia obrażeń ciała lub uduszenia.

- Odłączyć urządzenie od źródła zasilania.
- Odciąć przewód zasilający i wyrzucić go.

OPIS URZĄDZENIA

WIDOK URZĄDZENIA

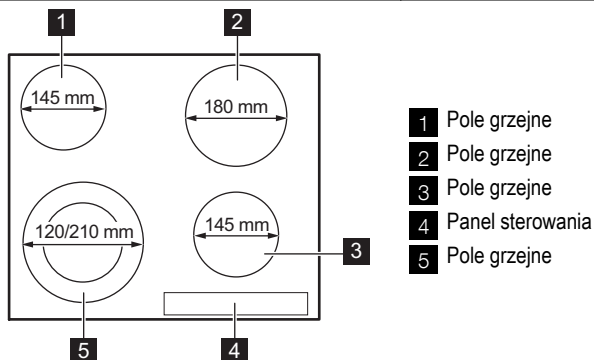

UKŁAD PANELU STEROWANIA

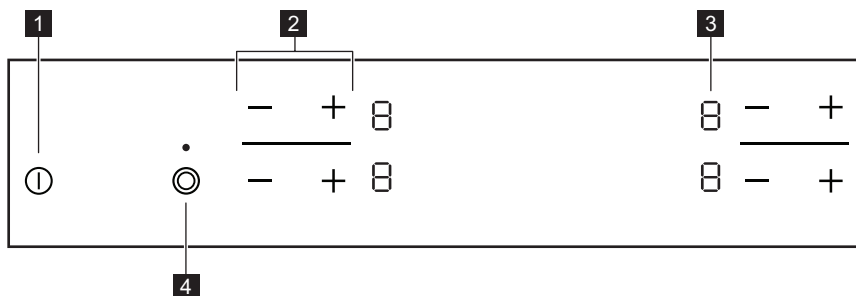





Urządzenie obsługuje się, dotykając pól czujników. Wskazania na wyświetlaczu i wskaźniki informują użytkownika o włączonych funkcjach.

pole czujnika	funkcja
1 (1)	Włączanie i wyłączanie urządzenia.
2 (+ / -)	Zwiększanie lub zmniejszanie mocy grzania.
3 Wskazanie mocy grzania	Wskazuje ustawienie mocy grzania.
4 (⊙)	Włączanie i wyłączanie rozszerzeń pól grzejnych.

WSKAZANIA USTAWIEŃ MOCY GRZANIA

Wskazanie	Opis
0	Pole grzejne jest wyłączone.
1 - 9	Pole grzejne jest włączone.

Wskazanie	Opis
	Nieprawidłowe działanie.
	Pole grzejne jest gorące (ciepło resztkowe).
	Włączona jest blokada uruchomienia.
	Włączona jest funkcja samoczynnego wyłączenia.

WSKAŹNIK CIEPŁA RESZTKOWEGO



OSTRZEŻENIE!

 Zagrożenie poparzeniem ciepłem resztkowym!









CODZIENNA EKSPLOATACJA

WŁĄCZANIE I WYŁĄCZENIE





Dotknąć  przez 1 sekundę, aby włączyć lub wyłączyć urządzenie.

SAMOCZYNNE WYŁĄCZENIE

Funkcja ta powoduje samoczynne wyłączenie urządzenia, gdy:

- Wszystkie pola grzejne są wyłączone ().
- Po włączeniu urządzenia nie ustawiono mocy grzania.
- Panel sterowania został zalany lub przez ponad 10 sekund znajduje się na nim jakiś przedmiot (garnek, ściereczka itp). Należy usunąć przedmiot lub wycyścić panel sterowania.
- Nie wyłączono pola grzejnego lub nie zmieniono mocy grzania. Po pewnym czasie włącza się , a urządzenie wyłącza się. Patrz poniżej.
- Związek pomiędzy ustawieniami mocy grzania i czasu automatycznego wyłączenia:
 -  -  — 6 godzin
 -  -  — 5 godzin
 -  — 4 godziny
 -  -  — 1,5 godziny

USTAWIENIE MOCY GRZANIA

Dotknąć , aby zwiększyć moc grzania. Dotknąć , aby zmniejszyć moc grzania. Na wyświetlaczu pojawi się ustawienie mocy grzania. Dotknąć jednocześnie  i , aby wyłączyć pole grzejne.

WŁĄCZANIE I WYŁĄCZANIE ROZSZERZEŃ POLA GRZEJNEGO

Wielkość pola grzejnego można dopasować do rozmiaru naczynia.



W celu włączenia rozszerzenia pola grzejnego należy dotknąć pola czujnika . Zaświeci się wskaźnik. W celu włączenia kolejnych rozszerzeń należy ponownie dotknąć pola czujnika. Zaświeci się odpowiedni wskaźnik.

Aby wyłączyć rozszerzenie pola grzejnego, należy powtórzyć tę samą procedurę. Wskaźnik zgaśnie.



BLOKADA URUCHOMIENIA

Ta funkcja zapobiega przypadkowemu uruchomieniu urządzenia.



Włączanie blokady uruchomienia

- Włączyć urządzenie dotykając . **Nie ustawić mocy grzania.**
- Dotknąć przez 4 sekundy pól — obu przednich pól grzejnych. Pojawi się symbol .
- Wyłączyć urządzenie, dotykając .

Wyłączanie blokady uruchomienia

- Włączyć urządzenie dotykając . **Nie ustawić mocy grzania.** Dotknąć przez 4 sekundy pól — obu przednich pól grzejnych. Pojawi się symbol .
- Wyłączyć urządzenie, dotykając .

Tymczasowe wyłączenie blokady uruchomienia na czas gotowania

- Włączyć urządzenie dotykając . Pojawi się symbol .
- Dotknąć przez 4 sekundy pól — obu przednich pól grzejnych. **W ciągu 10 sekund ustawić moc grzania.** Teraz można korzystać z urządzenia.
- Po wyłączeniu urządzenia poprzez dotknięcie  blokada uruchomienia zostanie przywrócona.

PRZYDATNE RADY I WSKAZÓWKI

NACZYNIA



Informacje dotyczące naczyń

- Dno naczyń powinno być możliwie jak najbardziej grube i płaskie.
- Naczynia wykonane ze stali emaliowanej lub z dnem aluminiowym bądź miedzianym mogą pozostawiać przebarwienia na powierzchni szkła ceramicznego.

- W miarę możliwości należy zawsze przykrywać naczynia pokrywką.
- Naczynie do gotowania należy postawić na polu grzejnym przed jego włączeniem.
- Wyłączyć pola grzejne na kilka minut przed zakończeniem gotowania, aby wykorzystać ciepło resztkowe.
- Rozmiar dna naczynia powinien być dobrany do wielkości pola grzejnego.

OSZCZĘDZANIE ENERGII



Jak oszczędzać energię

PRZYKŁADY ZASTOSOWAŃ

Dane przedstawione w tabeli mają wyłącznie orientacyjny charakter.

Moc grzania	Zastosowanie:	Czas	Wskazówki
1	Podtrzymywanie ciepła ugotowanej potrawy	zależnie od potrzeb	Przykryć naczynie
1-2	Sos holenderski, roztopianie: masła, czekolady, żelatyny	5-25 minut	Mieszać od czasu do czasu
1-2	Ścinanie: puszystych omeletów, jajek smażonych	10-40 min.	Gotować pod przykryciem
2-3	Powolne gotowanie ryżu i potraw mlecznych, podgrzewanie gotowych potraw	25-50 min.	Włączyć przynajmniej dwukrotnie więcej płynu niż ryżu; potrawy mleczne mieszać od czasu do czasu
3-4	Gotowanie na parze warzyw, ryb, mięsa	20-45 min.	Dodać kilka łyżek wody
4-5	Gotowanie ziemniaków na parze	20-60 min.	Użyć maksymalnie 0,25 litra wody na 750 g ziemniaków
4-5	Gotowanie większej ilości potraw, dań duszonych i zup	60-150 min.	Do 3 litrów wody + składniki
6-7	Delikatne smażenie: eskalopków, cordon bleu z cielęciny, kotletów, bryzoli, kielbasek, wątróbki, zasmażek, jajek, naleśników, pączków	w razie potrzeby	Obrócić po upływie połowy czasu
7-8	Intensywne smażenie, np. placków ziemniaczanych, polędwicy, steków	5-15 min.	Obrócić po upływie połowy czasu
9	Zagotowanie większej ilości wody, gotowanie makaronu, obsmażanie mięsa (gulasz, mięso duszone w sosie własnym), smażenie frytek		

Informacja na temat akryloamidów

Ważne! Zgodnie ze stanem najnowszej wiedzy naukowej akryloamidy powstające podczas przyrumieniania potraw (zwłaszcza zawierających skrobię) mogą stanowić zagrożenie dla zdrowia. Z tego powodu zaleca się pieczenie i smażenie potraw w jak najniższych temperaturach oraz unikanie ich nadmiernego przyrumieniania.

KONSERWACJA I CZYSZCZENIE

Urządzenie należy oczyścić po każdym użyciu.
Zawsze używać naczyń z czystym dnem.







Zarysowania lub ciemne plamy na płycie ceramicznej nie mają wpływu na działanie urządzenia.

Usuwanie zabrudzeń:

1. – **Usunąć natychmiast:** stopiony plastik, folię oraz zabrudzenia z potraw zawierających cukier. W przeciwnym razie zabrudzenia mogą spowodować uszkodzenie urządzenia. Użyć specjalnego skrobaka do szkła. Przyłożyć skrobak pod ostrym kątem do szklanej powierzchni i przesunąć po niej ostrzem.
 - **Usunąć, gdy urządzenie wystarczająco ostygnie:** ślady osadu kamienia i wody, plamy tłuszczu, metaliczne odbarwienia. Użyć specjalnego środka czyszczącego do szkła ceramicznego lub stali nierdzewnej.
2. Przetrzeć urządzenie wilgotną szmatką z dodatkiem detergentu.
3. Na koniec **wytrzeć urządzenie do sucha czystą ściereczką.**

ROZWIĄZYWANIE PROBLEMÓW

Problem	Możliwa przyczyna	Rozwiązanie
Nie można uruchomić urządzenia lub sterować nim.		Ponownie uruchomić urządzenie i w ciągu mniej niż 10 sekund ustawić moc grzania.
	Dotknięto równocześnie 2 lub więcej pól czujników.	Dotknąć tylko jednego pola czujnika.
	Na panelu sterowania znajdują się plamy tłuszczu lub woda.	Wyczyścić panel sterowania.
Urządzenie wyłącza się.	Położono przedmiot na polu czujnika ①.	Zdjąć przedmiot z pola czujnika.
Wskaźnik ciepła reszkowego nie włącza się.	Pole grzejne nie jest gorące, ponieważ było używane przez krótki czas.	Jeśli pole grzejne było używane wystarczająco długo, aby się rozgrzać, należy skontaktować się z punktem serwisowym.
Nie można włączyć rozszerzenia pola grzejnego.		Należy najpierw włączyć wewnętrzne pole grzejne.
Pola czujników nagrzewają się.	Naczynie jest zbyt duże lub ustawione zbyt blisko elementów sterowania.	Jeśli to konieczne, duże naczynia należy ustawiać na tylnych polach grzejnych.
Wyświetla się  .	Włączona jest funkcja samoczynnego wyłączenia.	Wyłączyć urządzenie i włączyć je ponownie.
Wyświetla się  .	Włączona jest funkcja blokady uruchomienia.	Patrz rozdział „Wskazówki dla użytkownika”.
Wyświetla się  oraz cyfra.	Urządzenie wykryło błąd.	Odłączyć urządzenie na pewien czas od zasilania. Odłączyć bezpiecznik w domowej instalacji elektrycznej. Podłączyć ponownie. Jeśli wskaźnik  pojawi się ponownie, należy skontaktować się z serwisem.

Jeśli powyższe rozwiązania nie pomogą w rozwiązaniu problemu, należy skontaktować się ze sprzedawcą lub najbliższym punktem serwisowym. Należy podać dane z tabliczki znamionowej, składający się z trzech znaków kod szkła ceramicznego (znajdujący się w rogu powierzchni szklanej) oraz wyświetlany komunikat o błędzie.

Należy sprawdzić, czy urządzenie było użytkowane prawidłowo. W przeciwnym razie interwencja pracownika serwisu lub sprzedawcy może być płatna nawet w okresie gwarancyjnym. Informacje dotyczące obsługi klienta oraz warunków

gwarancji znajdują się w broszurze gwarancyjnej.

INSTALACJA



OSTRZEŻENIE!

Patrz rozdział „Informacje dotyczące bezpieczeństwa”.



Przed instalacją

Przed instalacją urządzenia należy spisać wskazane poniżej dane z tabliczki znamionowej. Tabliczka znamionowa znajduje się na spodzie obudowy urządzenia.

- Model
- Numer produktu
- Numer seryjny

URZĄDZENIA DO ZABUDOWY

- Urządzeń do zabudowy wolno używać dopiero po ich zamontowaniu w odpowiednich szaf-

kach lub blatach roboczych spełniających wymogi stosownych norm.

PRZEWÓD ZASILAJĄCY

- Urządzenie jest dostarczane z przewodem zasilającym.
- Wymienić uszkodzony przewód zasilający na nowy przewód specjalny (typu H05BB-F o wartości T_{max} 90°C lub wyższej). Należy skontaktować się w tym celu z lokalnym punktem serwisowym.

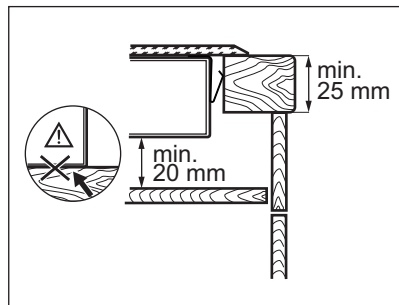
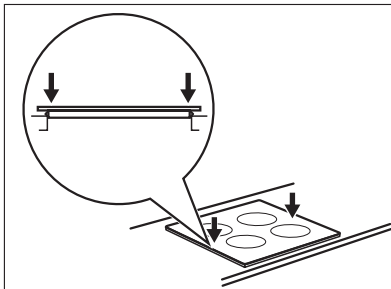
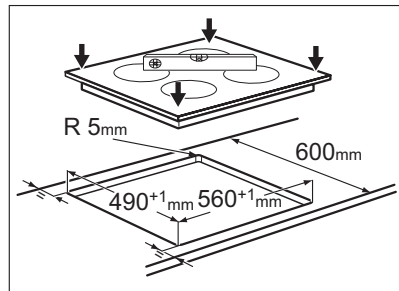
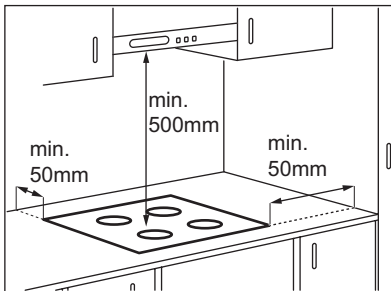

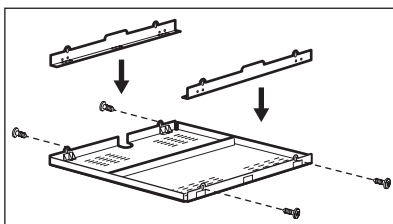
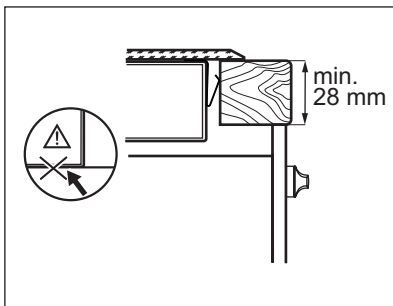

W przypadku zastosowania kasety ochronnej (wyposażenie dodatkowe¹⁾) nie jest konieczne zastosowanie osłony bezpośrednio pod urządzeniem.

W przypadku montażu urządzenia nad piekarnikiem nie można użyć kasety ochronnej.

¹⁾ Wyposażenie dodatkowe w postaci kasety ochronnej może być niedostępne w niektórych krajach. W celu uzyskania dodatkowych informacji należy skontaktować się z miejscowym dostawcą.

DANE TECHNICZNE

Modell EHF6241FOK

Prod.Nr. 949 596 001 00

Typ 58 HAD 03 AO

220-240 V 50-60 Hz

Made in Germany

Ser.Nr.

6.4 kW

ELECTROLUX





Moc pól grzejnych

Pole grzejne	Moc nominalna (maksymalna moc grzania) [W]
Prawe tylne — 180 mm	1800 W
Prawe przednie — 145 mm	1200 W
Lewe tylne — 145 mm	1200 W
Lewe przednie — 120/210 mm	750/2200 W

OCHRONA ŚRODOWISKA

Materiały oznaczone symbolem  należy poddać utylizacji. Opakowanie urządzenia włożyć do odpowiedniego pojemnika w celu przeprowadzenia recyklingu.

Należy zadbać o ponowne przetwarzanie odpadów urządzeń elektrycznych i elektronicznych, aby chronić środowisko naturalne oraz ludzkie zdrowie. Nie wolno

wyrzucać urządzeń oznaczonych symbolem   razem z odpadami domowymi. Należy zwrócić produkt do miejscowego punktu ponownego

przetwarzania lub skontaktować się z odpowiednimi władzami miejskimi.

CUPRINS

INFORMAȚII PRIVIND SIGURANȚA	29
DESCRIEREA PRODUSULUI	31
UTILIZAREA ZILNICĂ	33
SFATURI UTILE	34
ÎNGRIJIREA ȘI CURĂȚAREA	35
DEPANARE	36
INSTALAREA	37
INFORMAȚII TEHNICE	38
PROTEJAREA MEDIULUI ÎNCONJURĂTOR	38

NE GÂNDIM LA DUMNEAVOASTRĂ

Vă mulțumim că ați achiziționat un aparat Electrolux. Ați ales un produs care include decenii de experiență profesională și de inovație. Ingenios și stilat, a fost conceput special pentru dumneavoastră. Pentru ca oricând îl utilizați puteți fi sigur de aceleași rezultate extraordinare.

Bine ați venit la Electrolux.

Vizitați website-ul la:



Aici găsiți sfaturi privind utilizarea, broșuri, informații care vă ajută la rezolvarea unor probleme apărute și informații despre service:

www.electrolux.com



Înregistrați-vă produsul pentru a beneficia de servicii mai bune:

www.electrolux.com/productregistration



Cumpărați accesorii, consumabile și piese de schimb originale pentru aparatul dvs.:

www.electrolux.com/shop

SERVICIUL DE RELAȚII CU CLIEȚII ȘI SERVICE

Vă recomandăm utilizarea pieselor de schimb originale.

Atunci când contactați unitatea de Service, asigurați-vă că aveți disponibile următoarele informații.

Informațiile pot fi găsite pe plăcuța cu datele tehnice. Model, PNC, Număr de serie.



Avertisment / Atenție-Informații privind siguranța.



Informații și recomandări generale



Informații cu privire la mediul înconjurător

Ne rezervăm dreptul asupra efectuării de modificări.



INFORMAȚII PRIVIND SIGURANȚA

Înainte de instalarea și de utilizarea aparatului, citiți cu atenție instrucțiunile furnizate. Producătorul nu este responsabil dacă instalarea și utilizarea incorectă a aparatului provoacă răni și daune. Păstrați întotdeauna instrucțiunile împreună cu aparatul pentru referință ulterioară.

SIGURANȚA COPILOR ȘI A PERSOANELOR VULNERABILE



AVERTIZARE

Risc de sufocare, de rănire sau de provocare a unei incapacități funcționale permanente.

- Nu permiteți utilizarea aparatului de către copii și persoane cu capacități fizice, senzoriale și mentale reduse sau lipsite de experiență și cunoștințe. Aceste persoane trebuie să fie supravegheate sau instruite în legătură cu folosirea aparatului de către o persoană răspunzătoare pentru siguranța lor.
- Nu lăsați copiii să se joace cu aparatul.
- Nu lăsați la îndemâna copiilor ambalajul produsului.
- Nu lăsați copiii și animalele să se apropie de aparat atunci când acesta este în funcțiune sau când se răcește. Componentele accesibile sunt fierbinți.
- Dacă aparatul are un dispozitiv de siguranță pentru copii, vă recomandăm să-l activați.

INSTALAREA



AVERTIZARE

Doar o persoană calificată va instala acest aparat.

- Îndepărtați toate ambalajele.
- Dacă aparatul este deteriorat, nu îl instalați sau utilizați.
- Respectați instrucțiunile de instalare furnizate împreună cu aparatul.
- Respectați distanțele minime față de alte aparate și corpuri de mobilier.
- Procedați cu atenție sporită atunci când mutați aparatul deoarece acesta este greu. Purtați întotdeauna mănuși de protecție.
- Închideți etanș suprafețele tăiate cu un agent de etanșare pentru ca umezeala să nu umfle materialul.

- Protejați partea de jos a aparatului de abur și umezeală.
- Nu așezați aparatul lângă o ușă sau sub o fereastră. Astfel, vasele fierbinți de pe aparat nu vor cădea atunci când ușa sau fereastra va fi deschisă.
- Dacă aparatul este așezat deasupra unor sertare, verificați dacă spațiul dintre partea de jos a aparatului și sertarul de sus este suficient pentru a permite circulația aerului.
- Baza aparatului poate deveni fierbinte. Vă recomandăm să instalați sub aparat un panou de separare ignifug pentru a preveni accesarea bazei acestuia.

Conexiunea la rețeaua electrică



AVERTIZARE

Risc de incendiu și de electrocutare.

- Toate conexiunile electrice trebuie realizate de către un electrician calificat.
- Înainte de a realiza fiecare legătură verificați dacă este deconectată alimentarea cu curent a aparatului.
- Verificați dacă aparatul a fost instalat corect. Conectori slabi sau nepotrivii pot supraîncălzi borna.
- Verificați dacă este instalată protecția la electrocutare.
- Nu permiteți conexiunilor electrice să atingă aparatul sau vasele fierbinți atunci când conectați aparatul la o priză din apropiere.
- Nu permiteți încălcirea conexiunilor electrice.
- Folosiți o clemă pentru reducerea tensionării cablului.
- Folosiți un cablu de alimentare electrică adecvat.
- Procedați cu atenție pentru a nu deteriora ștecherul și cablul de alimentare electrică. Contactați centrul de service sau un electrician pentru a schimba un cablu de alimentare deteriorat.
- Instalația electrică trebuie să fie prevăzută cu un dispozitiv de izolare, care să vă permită să deconectați aparatul de la rețea la toți polii. Dispozitivul izolator trebuie să aibă o deschidere între contacte de cel puțin 3 mm.
- Folosiți doar dispozitive de izolare adecvate: întrerupătoare pentru protecția liniei, siguranțe fuzibile (siguranțele cu șurub trebuie scoase

din suport), mecanisme de decuplare pentru scurgeri de curent și contactoare.

UTILIZAREA



AVERTIZARE

Risc de rănire, arsuri sau de electrocutare.

- Utilizați acest aparat într-un mediu casnic.
- Nu modificați specificațiile acestui aparat.
- A nu se folosi un cronometru extern sau un sistem de telecomandă separat pentru comanda aparatului.
- Nu lăsați aparatul nesupravegheat în timpul funcționării.
- Nu acționați aparatul având mâinile umede sau când acesta este în contact cu apa.
- Nu puneți tacâmuri sau capace de oale pe zonele de gătit. Acestea devin fierbinți.
- După utilizare, opriți zona de gătit.
- Nu utilizați aparatul ca suprafață de lucru sau ca loc de depozitare.
- Dacă suprafața aparatului este crăpată, deconectați imediat aparatul de la rețeaua electrică. Procedați astfel pentru a preveni electrocutarea.



AVERTIZARE

Pericol de explozie sau foc.

- Grăsimile și uleiul, atunci când sunt încălzite, pot elibera vapori inflamabili. Țineți flăcările sau obiectele încălzite departe de grăsimi și uleiuri atunci când gătiți.
- Vaporii pe care îi eliberează uleiul foarte fierbinte pot să se aprindă spontan.
- Uleiul folosit, care conține resturi de mâncare, poate lua foc la temperaturi mai mici decât uleiul care este utilizat pentru prima dată.
- Produsele inflamabile sau obiectele umezite cu produse inflamabile nu trebuie introduse în aparat, nici puse adiacent sau deasupra acestuia.
- Nu încercați să folosiți apa pentru a stinge focul. Deconectați aparatul și acoperiți flacăra cu un capac sau cu pătură ignifugă.



AVERTIZARE

Pericol de deteriorare a aparatului.

- Nu țineți vase pe panoul de comenzi.
- Aveți grijă să nu se evapore tot lichidul din vase.

- Procedați cu atenție pentru a nu lăsa obiecte sau vase să cadă pe aparat. Suprafața poate fi deteriorată.
- Nu activați zonele de gătit cu vase goale pe ele sau fără vase.
- Nu puneți folie din aluminiu pe aparat.
- Vasele realizate din fontă, aluminiu sau cu bazele deteriorate pot zgâria suprafața vitroceramică. Ridicați întotdeauna aceste obiecte când trebuie să le mutați pe suprafața de gătit.

ÎNGRIJIREA ȘI CURĂȚAREA



AVERTIZARE

Pericol de deteriorare a aparatului.

- Curățați regulat aparatul pentru a preveni deteriorarea materialului de la suprafață.
- Nu folosiți apă pulverizată și abur pentru curățarea aparatului.
- Curățați aparatul cu o lavetă moale și umedă. Utilizați numai detergenți neutri. Nu folosiți produse abrazive, bureți abrazivi, solvenți sau obiecte metalice.

ARUNCAREA LA GUNOI



AVERTIZARE

Risc de rănire sau de sufocare.

- Deconectați aparatul de la sursa de alimentare.
- Taiati cablul electric și aruncați-l.

DESCRIEREA PRODUSULUI

PREZENTARE GENERALĂ

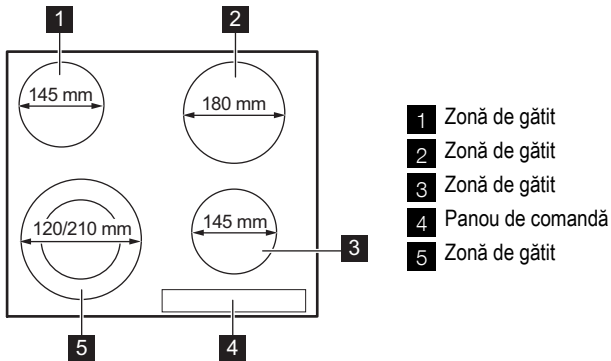

CONFIGURAȚIA PANOULUI DE COMANDĂ

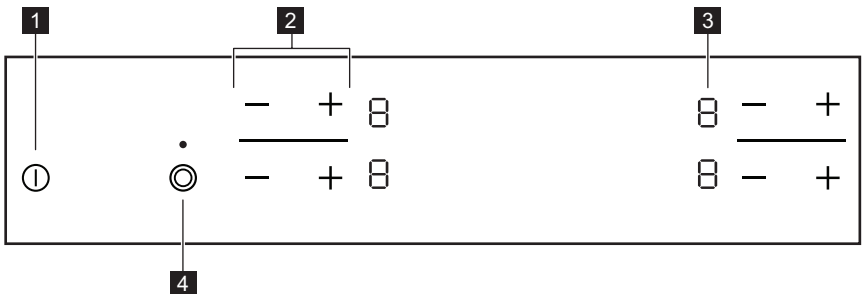





Pentru a utiliza aparatul folosiți câmpurile cu senzori. Indicatoarele și afișajele prezintă funcțiile active.

Câmp sensor	Funcție
1 ①	Pentru activarea și dezactivarea aparatului.
2 + / -	Pentru a crește sau descrește nivelul de căldură.
3 Afișajul nivelului de căldură	Arată nivelul de căldură.
4 ②	Pentru activarea și dezactivarea circuitelor externe.

SIMBOLURI AFIȘATE PENTRU NIVELURILE DE GĂTIT

Afișaj	Descriere
0	Zona de gătit este dezactivată.
1 - 9	Zona de gătit funcționează.

Afișaj	Descriere
	Există o defecțiune.
	Una din zonele de gătit este încă fierbinte (căldură reziduală).
	Blocare/Dispozitiv de siguranță pentru copii sunt active.
	Oprirea automată este activă.

AFIȘAJUL CĂLDURII REZIDUALE



AVERTIZARE

 Pericol de ardere datorită căldurii reziduale!









UTILIZAREA ZILNICĂ

ACTIVAREA ȘI DEZACTIVAREA





Atingeți  timp de 1 secundă pentru a activa sau dezactiva aparatul.

OPRIREA AUTOMATĂ

Funcția dezactivează automat aparatul dacă:

- Toate zonele de gătit sunt dezactivate (.
- Nu setați nivelul de căldură după activarea aparatului.
- Vărsați ceva sau puneți ceva pe panoul de comandă pentru mai mult de 10 secunde (o tigaie, o cârpă etc.). Îndepărtați obiectul sau curățați panoul de comandă.
- Nu dezactivați o zonă de gătit și nu modificați nivelul de căldură. După un timp se aprinde , iar aparatul se dezactivează. Vezi mai jos.
- Relația dintre setarea nivelului de căldură și duratele funcției de dezactivare automată:
 -  -  — 6 ore
 -  -  — 5 ore
 -  — 4 ore
 -  -  — 1,5 ore

NIVELUL DE GĂTIT

Atingeți  pentru a crește nivelul de gătit. Atingeți  pentru a reduce nivelul de gătit. Nivelul de gătit apare pe afișaj. Atingeți  și  în același timp pentru a dezactiva zona de gătit.

ACTIVAREA ȘI DEZACTIVAREA INELELOR EXTERIOARE

Puteți regla suprafața pe care gătiți la dimensiunile vaselor de gătit.





Pentru activarea inelului exterior atingeți câmpul cu senzor . Indicatorul se aprinde. Pentru mai multe inele exterioare, atingeți același senzor din nou. Se va aprinde indicatorul corespunzător.

Pentru a dezactiva circuitul exterior repetați procedura. Indicatorul se stinge.





SIGURANȚA PENTRU COPII

Această funcție împiedică utilizarea accidentală a aparatului.





Pentru a activa dispozitivul de siguranță pentru copii

- Activați aparatul cu . **Nu setați nivelurile de gătit.**
- Atingeți ambele butoane  ale zonelor de gătit din față timp de 4 secunde. Simbolul  se aprinde.
- Dezactivați aparatul cu .

Pentru a dezactiva dispozitivul de siguranță pentru copii

- Activați aparatul cu . **Nu setați nivelurile de gătit.** Atingeți ambele butoane  ale zonelor de gătit din față timp de 4 secunde. Simbolul  se aprinde.
- Dezactivați aparatul cu .

Pentru a anula dispozitivul de siguranță pentru copii doar pentru o singură operație de gătit

- Activați aparatul cu . Simbolul  se aprinde.
- Atingeți ambele butoane  ale zonelor de gătit din față timp de 4 secunde. **Reglați nivelul de gătit în decurs de 10 secunde.** Puteți utiliza aparatul.
- Când dezactivați aparatul cu , dispozitivul de siguranță pentru copii funcționează din nou.

SFATURI UTILE

VESELA



Informații despre veselă

- Baza vasului trebuie să fie cât mai groasă și cât mai plană posibil.
- Vesela din oțel emailat sau cu fund din aluminiu sau cupru poate duce la modificarea culorii suprafeței vitroceramice.

- Dacă este posibil, puneți întotdeauna capace pe veselă.
- Așezați vesela înainte de a porni zona de gătit.
- Opriți zonele de gătit înainte de terminarea duratei de gătit, pentru a utiliza căldura reziduală.
- Fundul oalei și zona de gătit trebuie să fie de aceeași dimensiune.

ECONOMISIREA ENERGIEI



Cum se economisește energia

EXEMPLE DE UTILIZĂRI ALE APARATULUI

Datele din tabel sunt doar orientative.

Nivel de gătit	Utilizare pentru:	Durăță	Recomandări
1	Mențineți caldă mâncarea pe care ați gătit-o	conform necesităților	Puneți un capac pe vas
1-2	Sos olandez, topit: unt, ciocolată, gelatină	5-25 min	Amestecați din când în când
1-2	Solidificare: omlete pufoase, ouă ochiuri	10-40 min	Gătiți cu capacul pus
2-3	Fierberea înăbușită a orezului și a mâncărilor care conțin lapte, încălzirea alimentelor preparate	25-50 min	Adăugați minim de două ori mai mult lichid decât orez, amestecați în timpul gătitului mâncărilor care conțin lapte
3-4	Pentru a găti la aburi legume, pește, carne	20-45 min	Adăugați câteva linguri de lichid
4-5	Cartofi gătiți la abur	20-60 min	Utilizați maxim ¼ l apă pentru 750 g de cartofi
4-5	Gătirea unor cantități mai mari de alimente, tocane și supe	60-150 min	Până la 3 l lichid plus ingrediente
6-7	Prăjire ușoară: escalop, cordon bleu de vițel, șnițele, chiftele, cârnați, ficat, rântaș, ouă, clătite, gogoși	conform necesităților	Întoarceți la jumătatea duratei de gătit
7-8	Crochete de cartofi, mușchiuleț, cotelete, bine făcute	5-15 min	Întoarceți la jumătatea duratei de gătit
9	Pentru a fierbe o cantitate mare de apă, paste, pentru a prăji carnea la suprafață (gulaș, friptură înăbușită), pentru a prăji intens cartofi-pai		

Informații despre acrilamide

Important Conform celor mai noi informații științifice, dacă vă gătiți mâncarea cu crustă arsă (mai ales cea care conține amidon), acrilamidele

pot fi un factor de risc al sănătății. De aceea, vă recomandăm să gătiți la cele mai mici temperaturi și să nu vă rumeniți prea mult mâncarea.

ÎNGRIJIREA ȘI CURĂȚAREA

Curățați aparatul după fiecare întrebuințare.
Întotdeauna utilizați vase de gătit cu fundul curat.







Zgârieturile sau petele închise la culoare pe suprafața de vitroceramică nu cauzează niciun efect asupra modului de funcționare al aparatului.

Pentru a curăța murdăria:

1. – **Curățați imediat:** plasticul topit, folia de plastic și alimentele care conțin zahăr. Dacă nu procedați astfel, murdăria poate deteriora aparatul. Folosiți o racletă specială pentru sticlă. Deplasați oblic racleta pe suprafața vitrată, la un unghi mare și îndepărtați resturile de pe suprafață.
 - **Curățați după ce aparatul este suficient de rece:** inelele cu depuneri de calcar, inelele cu urme de apă, petele de grăsimi, decolorările metalice strălucitoare. Utilizați un agent de curățare special pentru suprafețe vitroceramice sau oțel inoxidabil.
2. Curățați aparatul cu o lavetă umedă și puțin detergent.
3. În final, **uscați aparatul ștergându-l cu o cârpă curată.**

DEPANARE

Problemă	Cauză posibilă	Soluție
Aparatul nu poate fi pornit sau utilizat.		Activați aparatul din nou și setați nivelul de căldură în mai puțin de 10 secunde.
	Ați atins simultan 2 sau mai multe câmpuri cu senzor.	Atingeți doar un câmp cu senzor.
	Pe panoul de comandă este apă sau panoul de comandă este acoperit cu stropi de grăsime.	Ștergeți panoul de comandă.
Aparatul se dezactivează.	Ați pus un obiect pe câmpul cu senzor  .	Îndepărtați obiectul de pe câmpul cu senzor.
Indicatorul căldurii reziduale nu se aprinde.	Zona de gătit nu este fierbinte pentru că a fost utilizată nu-mai o perioadă scurtă de timp.	Dacă zona de gătit a funcționat suficient de mult timp pentru a fi fierbinte, contactați centrul de service.
Nu puteți activa circuitul exterior.		Activați mai întâi circuitul interior.
Zonele cu senzori se înfierbântă.	Vasul este prea mare sau l-ați pus prea aproape de butoane.	Puneți vasele mari pe zonele de gătit din spate, dacă este necesar.
Se aprinde  .	Oprirea automată este activă.	Dezactivați aparatul și activați-l din nou.
Se aprinde  .	Este activ dispozitivul de siguranță pentru copii.	Consultați capitolul "Instrucțiuni de utilizare".
Se aprinde simbolul  însoțit de un număr.	Aparatul prezintă o eroare.	Deconectați o perioadă aparatul de la sursa de alimentare electrică. Deconectați siguranța de la sistemul electric al locuinței. Reconectați. Dacă simbolul  se aprinde din nou, contactați centrul de service.

Dacă ați încercat soluțiile de mai sus și nu ați putut rezolva problema, contactați distribuitorul dumneavoastră sau serviciul de relații cu clienții. Oferiți informațiile de pe plăcuța cu date tehnice, codul format din trei caractere pentru vitroceramică (se află în colțul suprafeței de sticlă) și mesajul de eroare care urmează.

Asigurați-vă că ați utilizat corect aparatul. În caz contrar, trebuie să plătiți intervenția tehnicianului de la centrul de service local sau a distribuitorului, chiar și în perioada de garanție. Instrucțiunile cu privire la service clienți și condiții de garanție găsiți în broșura de garanție.

INSTALAREA



AVERTIZARE

Consultați capitolul "Informații privind siguranța".



Înainte de instalării

Anterior instalării aparatului, notați informațiile de mai jos de pe plăcuța cu datele tehnice. Aceasta este amplasată pe partea inferioară a carcasei aparatului.

- Model
- Numărul produsului (PNC)
- Numărul de serie

ASAMBLAREA

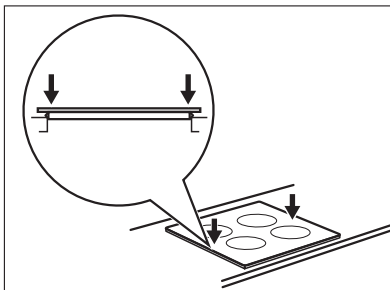
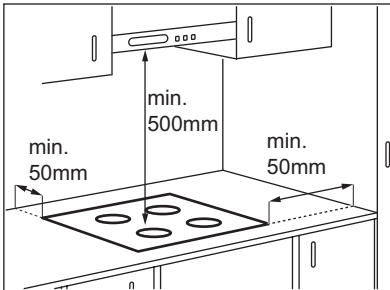

APARATELE ÎNCASTRATE

- Utilizați aparatele încastrate numai după ce asamblați aparatul în unități de mobilier și suprafețe de lucru ce corespund standardelor.

CABLUL CONECTOR

- Aparatul este furnizat cu un cablu conector.
- Înlocuiți cablul de alimentare electrică deteriorat cu un cablu special (tip H05BB-F Tmax 90 °C; sau de capacitate mai mare). Adresați-vă centrului de service local.

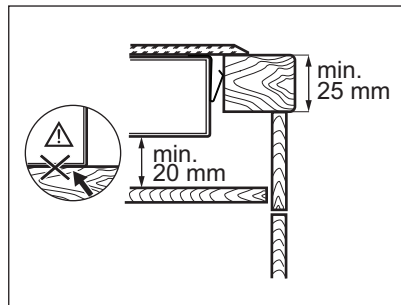
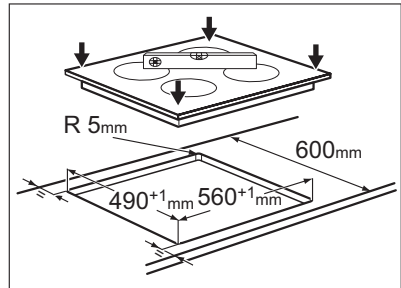

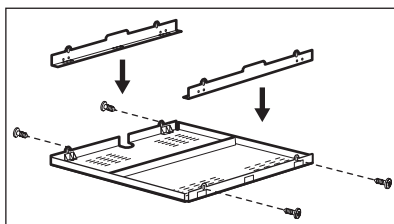
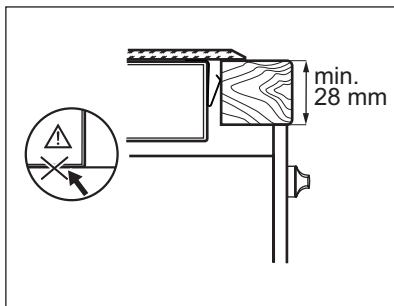

Dacă folosiți o cutie de protecție (accesoriu suplimentar¹⁾), podeaua de protecție de sub aparat nu mai este necesară.

Nu puteți folosi cutia de protecție dacă instalați aparatul deasupra unui cuptor.

¹⁾ Cutia de protecție nu este disponibilă în toate țările. Adresați-vă furnizorului.

INFORMAȚII TEHNICE

Modell EHF6241FOK

Typ 58 HAD 03 AO

Ser.Nr.

ELECTROLUX

Prod.Nr. 949 596 001 00

220-240 V 50-60 Hz

Made in Germany

6.4 kW



Puterea zonelor de gătit

Zonă de gătit	Putere nominală (nivel maxim de căldură) [W]
Dreapta-spate: 180 mm	1800 W
Dreapta-față: 145 mm	1200 W
Stânga-spate: 145 mm	1200 W
Stânga-față: 120/210 mm	750/2200 W

PROTEJAREA MEDIULUI ÎNCONJURĂTOR

Reciclați materialele marcate cu simbolul .

Pentru a recicla ambalajele, acestea trebuie puse în containerele corespunzătoare.

Ajutați la protejarea mediului și a sănătății umane și la reciclarea deșeurilor din aparatele electrice

și electrocasnice. Nu aruncați aparatele marcate cu acest simbol împreună cu deșeurile menajere. Returnați produsul la centrul local de reciclare sau contactați administrația orașului dvs.

СОДЕРЖАНИЕ

СВЕДЕНИЯ ПО ТЕХНИКЕ БЕЗОПАСНОСТИ	40
ОПИСАНИЕ ИЗДЕЛИЯ	43
ЕЖЕДНЕВНОЕ ИСПОЛЬЗОВАНИЕ	45
ПОЛЕЗНЫЕ СОВЕТЫ	46
УХОД И ОЧИСТКА	48
ПОИСК И УСТРАНЕНИЕ НЕИСПРАВНОСТЕЙ	49
УСТАНОВКА	50
ТЕХНИЧЕСКИЕ ДАННЫЕ	51
ОХРАНА ОКРУЖАЮЩЕЙ СРЕДЫ	51

МЫ ДУМАЕМ О ВАС

Благодарим Вас за приобретение прибора Electrolux. Вы выбрали изделие, за которым стоят десятилетия профессионального опыта и инноваций. Уникальное и стильное, оно создавалось с заботой о Вас. Поэтому когда бы Вы ни воспользовались им, Вы можете быть уверены: результаты всегда будут превосходными.

Добро пожаловать в Electrolux!

На нашем веб-сайте Вы сможете:



Найти рекомендации по использованию изделий, руководства по эксплуатации, мастер устранения неисправностей, информацию о техническом обслуживании:
www.electrolux.com



Зарегистрировать свое изделия для улучшения обслуживания:
www.electrolux.com/productregistration



Приобрести дополнительные принадлежности, расходные материалы и фирменные запасные части для своего прибора:
www.electrolux.com/shop

ПОДДЕРЖКА ПОТРЕБИТЕЛЕЙ И СЕРВИСНОЕ ОБСЛУЖИВАНИЕ

Мы рекомендуем использовать оригинальные запчасти.

При обращении в сервис-центр следует иметь под рукой следующую информацию.

Данная информация находится на табличке с техническими данными. Модель, код изделия (PNC), серийный номер.



Внимание / Важные сведения по технике безопасности.



Общая информация и рекомендации



Информация по защите окружающей среды

Право на изменения сохраняется.



СВЕДЕНИЯ ПО ТЕХНИКЕ БЕЗОПАСНОСТИ

Перед установкой и эксплуатацией прибора внимательно ознакомьтесь с приложенным руководством. Производитель не несет ответственности за травмы и повреждения, полученные/вызванные неправильной установкой и эксплуатацией. Позаботьтесь о том, чтобы данное руководство было у Вас под рукой на протяжении всего срока службы прибора.

БЕЗОПАСНОСТЬ ДЕТЕЙ И ЛИЦ С ОГРАНИЧЕННЫМИ ВОЗМОЖНОСТЯМИ



ВНИМАНИЕ!

Существует риск удушья, получения травмы или стойкого нарушения не-трудоспособности.

- Не допускайте к эксплуатации прибора лиц, включая детей, с ограниченными физическими и сенсорными функциями или умственными способностями, или не обладающих необходимыми знаниями и навыками. В случае эксплуатации ими прибора они должны находиться под присмотром или получить инструкции от лица, ответственного за их безопасность.
- Не позволяйте детям играть с прибором.
- Храните все упаковочные материалы в недоступном для детей месте.
- Не подпускайте детей и домашних животных к прибору, когда он работает или остывает. Доступные для контакта части прибора сохраняют высокую температуру.
- Если прибор имеет функцию «Защита от детей», рекомендуется включить эту функцию.

УСТАНОВКА



ВНИМАНИЕ!

Установка прибора должна осуществляться только квалифицированным персоналом!

- Удалите всю упаковку.
- Не устанавливайте и не подключайте прибор, если он имеет повреждения.
- Следуйте приложенным к прибору инструкциям по его установке.

- Выдерживайте минимально допустимые зазоры между соседними приборами и предметами мебели.
- Прибор имеет большой вес: не забывайте о мерах предосторожности при его перемещении. Обязательно используйте защитные перчатки.
- Поверхности срезов столешницы необходимо покрыть герметиком во избежание их разбухания под воздействием влаги.
- Защитите днище прибора от пара и влаги.
- Не устанавливайте прибор возле дверей или под окнами. Это позволит избежать падения с прибора кухонной посуды при открывании двери или окна.
- В случае установки прибора над выдвижными ящиками убедитесь, что между днищем прибора и верхним ящиком имеется достаточное для вентиляции пространство.
- Дно прибора сильно нагревается. Рекомендуется разместить под прибором пожаробезопасную разделительную прокладку для предотвращения доступа прибора снизу.

Подключение к электросети



ВНИМАНИЕ!

Существует риск пожара и поражения электрическим током.

- Все электрические подключения должны производиться квалифицированным электриком.
- Перед каждым подключением убедитесь, что клеммная колодка прибора обесточена.
- Убедитесь в правильности установки прибора. Неплотные и неправильно установленные соединения могут вызвать перегрев разъема.
- Позаботьтесь об установке защиты от поражения электрическим током.
- При подключении прибора к розеткам, которые расположены на близком от него расстоянии, не допускайте контакта электрических проводов с прибором или горячей посудой.
- Не допускайте спутывания электропроводов.
- Используйте кабельный зажим для сетевого шнура.

- Используйте соответствующий сетевой кабель.
- Следите за тем, чтобы не повредить вилку и сетевой кабель. Для замены сетевого кабеля обратитесь в сервисный центр или к электрику.
- Прибор должен быть подключен к электросети через устройство, позволяющее отсоединять от сети все контакты. Устройство для изоляции должно обеспечивать расстояние между разомкнутыми контактами не менее 3 мм.
- Следует использовать подходящие размыкающие устройства: предохранительные автоматические выключатели, плавкие предохранители (резьбовые плавкие предохранители следует выкручивать из гнезда), автоматы защиты от утечки тока и пускатели.

ИСПОЛЬЗОВАНИЕ



ВНИМАНИЕ!

Существует риск травмы, ожога или поражения электрическим током.

- Используйте прибор в жилых помещениях.
- Не вносите изменения в параметры данного прибора.
- Не эксплуатируйте данный прибор с помощью внешнего таймера или отдельной системы дистанционного управления.
- Не оставляйте прибор без присмотра во время его работы.
- При использовании прибора не касайтесь его мокрыми руками. Не касайтесь прибора, если на него попала вода.
- Не кладите на конфорки столовые приборы или крышки кастрюль. Они могут сильно нагреться.
- После каждого использования выключайте конфорки.
- Не используйте прибор как столешницу или подставку для каких-либо предметов.
- В случае образования на приборе трещин немедленно отключите его от сети электропитания. Это позволит предотвратить поражение электрическим током.



ВНИМАНИЕ!

Существует опасность возгорания или взрыва.

- При нагреве жиры и масла могут выделять легко воспламеняющиеся пары. Не допу-

скайте присутствия открытого пламени и нагретых предметов при использовании для приготовления жиров и масел.

- Образующиеся сильно нагретым маслом пары могут привести самопроизвольному возгоранию.
- Использованное масло может содержать остатки продуктов, что может привести к его возгоранию при более низких температурах по сравнению с маслом, которое используется в первый раз.
- Не кладите на прибор, рядом с ним или внутрь него легко воспламеняющиеся материалы или изделия, пропитанные легко воспламеняющимися веществами.
- Не пытайтесь погасить пламя водой. Отключите прибор и накройте пламя обычным или противопожарным одеялом.



ВНИМАНИЕ!

Существует риск повреждения прибора.

- Не ставьте на панель управления горячую кухонную посуду.
- Не позволяйте жидкости полностью выкипать из посуды.
- Не допускайте падения предметов на поверхность прибора каких-либо предметов или кухонной посуды. Это может привести к ее повреждению.
- Не включайте конфорки без кухонной посуды или с пустой кухонной посудой.
- Не кладите на прибор алюминиевую фольгу.
- Стеклокерамическую поверхность можно поцарапать, передвигая по нему чугунную или алюминиевую посуду, а также посуду с поврежденным дном. При перемещении подобных предметов обязательно поднимайте их с варочной поверхности.

УХОД И ОЧИСТКА



ВНИМАНИЕ!

Существует риск повреждения прибора.

- Во избежание повреждения покрытия варочной панели производите его регулярную очистку.
- Не используйте для очистки прибора подаваемую под давлением воду или пар.
- Протирайте прибор мягкой влажной тряпкой. Используйте только нейтральные мою-

щие средства. Не используйте абразивные средства, царапающие губки, растворители или металлические предметы.

УТИЛИЗАЦИЯ



ВНИМАНИЕ!

Существует опасность травмы или удушья.

- Отключите прибор от электросети.
- Отрежьте и утилизируйте кабель электропитания.

ОПИСАНИЕ ИЗДЕЛИЯ

ОБЩИЙ ОБЗОР

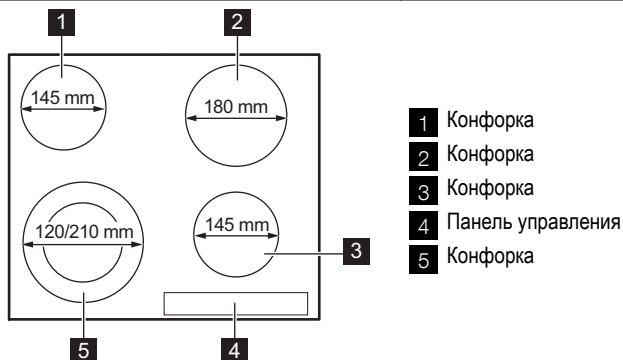

ФУНКЦИОНАЛЬНЫЕ ЭЛЕМЕНТЫ ПАНЕЛИ УПРАВЛЕНИЯ

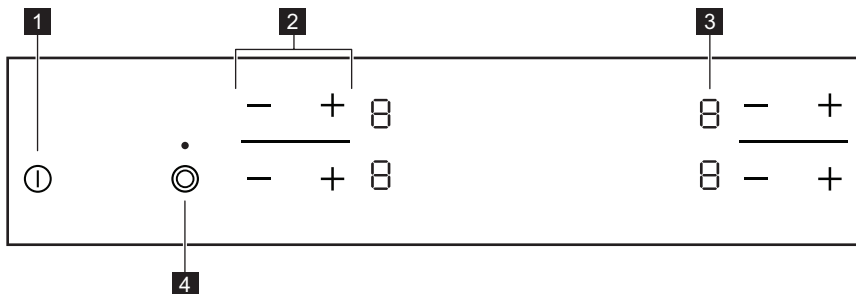





Управление прибором осуществляется с помощью сенсорных полей. Работа функций подтверждается выводом информации на дисплей, а также визуальной индикацией.

сенсорное поле	функция
1 (I)	Включение и выключение прибора.
2 (+ / -)	Увеличение или уменьшение ступени нагрева.
3 Индикация мощности нагрева	Отображение значения мощности нагрева.
4 (O)	Включение и выключение внешних контуров.

ИНДИКАТОРЫ СТУПЕНЕЙ НАГРЕВА

Дисплей	Описание
0	Конфорка выключена.
1 - 9	Конфорка работает.

Дисплей	Описание
	Возникла неисправность.
	Конфорка не остыла (остаточное тепло).
	Включена блокировка / защита от детей.
	Работает функция автоматического отключения.

ИНДИКАЦИЯ ОСТАТОЧНОГО ТЕПЛА



ВНИМАНИЕ!

 Опасность ожога из-за остаточного тепла!









ЕЖЕДНЕВНОЕ ИСПОЛЬЗОВАНИЕ

ВКЛЮЧЕНИЕ И ВЫКЛЮЧЕНИЕ.





Нажмите на одну секунду на клавишу , чтобы включить или выключить прибор.

АВТОМАТИЧЕСКОЕ ОТКЛЮЧЕНИЕ

Данная функция автоматически выключает прибор, если:

- Выключены все конфорки () .
- Не установлена мощность после включения прибора.
- Панель управления чем-либо залита или на ней что-либо находится дольше десяти секунд (сковорода, тряпка и т.п.) Уберите предмет или протрите панель управления.
- Конфорка не была выключена или не был изменен уровень нагрева. Через некоторое время загорается значок  и прибор выключается. См. ниже.
- Соотношение уровня мощности нагрева и времени до автоматического отключения:
 -  -  — 6 часов
 -  -  — 5 часов
 -  — 4 часа
 -  -  — 1,5 часа

ЗНАЧЕНИЕ МОЩНОСТИ НАГРЕВА

Нажмите на , чтобы увеличить уровень нагрева. Нажмите на , чтобы уменьшить уровень нагрева. На дисплее отобразится выбранное значение мощности нагрева. Нажмите одновременно на  и , чтобы выключить конфорку.

ВКЛЮЧЕНИЕ И ВЫКЛЮЧЕНИЕ ВНЕШНИХ КОНТУРОВ.





Можно подобрать поверхность нагрева под размер кухонной посуды. Чтобы включить внешний контур, нажмите на сенсорную клавишу . Загорится индикатор. Для включения дополнительных внешних контуров нажмите на то же сенсорное поле еще раз. Загорится соответствующий индикатор.

Для выключения внешнего контура повторите эти же действия. Индикатор погаснет.





ФУНКЦИЯ ЗАЩИТЫ ОТ ДЕТЕЙ.

Эта функция предотвращает случайное использование прибора.





Включение функции защиты от детей

- Включите прибор при помощи . **Не давайте никакого уровня мощности нагрева.**
- Нажмите на  — обеих передних конфорок на 4 секунды. Загорится символ .
- Выключите прибор при помощи .

Выключение функции защиты от детей:

- Включите прибор при помощи . **Не давайте никакого уровня мощности нагрева.** Нажмите на  — обеих передних конфорок на 4 секунды. Загорится символ .
- Выключите прибор при помощи .

Отмена защиты от детей на один цикл приготовления

- Включите прибор при помощи . Загорится символ .
- Нажмите на  — обеих передних конфорок на 4 секунды. **Выберите ступень нагрева в течение 10 секунд.** Прибором можно пользоваться.
- После выключения прибора с помощью  защита от детей включается снова.

ПОЛЕЗНЫЕ СОВЕТЫ

КУХОННАЯ ПОСУДА



Сведения о кухонной посуде

- Дно посуды должно быть как можно более толстым и плоским.
- Посуда, изготовленная из эмалированной стали, а также посуда с алюминиевым или медным дном может вызвать изменение цвета стеклокерамической поверхности.

- По возможности всегда накрывайте посуду крышкой.
- Прежде чем включить конфорку, поставьте на нее посуду.
- Выключайте конфорки до завершения приготовления блюд, чтобы использовать остаточное тепло.
- Размеры дна кастрюли и конфорки должны быть одинаковыми.

ЭКОНОМИЯ ЭЛЕКТРОЭНЕРГИИ



Как сберечь электроэнергию

ПРИМЕРЫ ПРИГОТОВЛЕНИЯ

Приведенные в таблице данные являются ориентировочными.

Мощность нагрева	Назначение:	Время	Советы
1	Сохранение приготовленных блюд теплыми	до нужной готовности	Готовьте под крышкой
1-2	Голландский соус, растапливание: сливочного масла, шоколада, желатина	5-25 мин	Время от времени перемешивайте
1-2	Сгущение: взбитый омлет, яйца "в мешочек"	10-40 мин	Готовьте под крышкой
2-3	Приготовление риса и молочных блюд на медленном огне, разогрев готовых блюд	25-50 мин	Добавьте воды в количестве как минимум вдвое превышающим количество риса. Молочные блюда время от времени помешивайте.
3-4	Приготовление на пару овощей, рыбы, мяса	20-45 мин	Добавьте несколько ст. ложек жидкости.
4-5	Приготовление картофеля на пару	20-60 мин	Используйте макс. 250 мл воды на 750 г картофеля
4-5	Приготовление значительных объемов пищи, рагу и супов	60-150 мин	До 3 л жидкости плюс ингредиенты
6-7	Легкое обжаривание: эскалопы, "кордон блю" из телятины, котлеты, отбивные, сосиски, печень, заправка из муки, яйца, блины, пончики	по готовности	Переверните по истечении половины времени
7-8	Сильная обжарка, картофельные оладьи, стейки из филе говядины, стейки	5-15 мин	Переверните по истечении половины времени

Мощность нагрева	Назначение:	Время	Советы
9	Кипячение большого количества воды, отваривание макаронных изделий, обжаривание мяса (гуляш, жаркое в горшочках), обжаривание картофеля во фритюре		

Информация об акриламидах

ВАЖНО! Согласно самым последним научным исследованиям жарка пищевых продуктов (в частности, крахмалосодержащих) может представлять опасность для здоровья из-за образования акриламидов. Поэтому мы рекомендуем жарить продукты при минимально возможной температуре и не обжаривать их до образования корочки интенсивного коричневого цвета.

УХОД И ОЧИСТКА

Прибор необходимо очищать от загрязнений после каждого использования.

Следите за тем, чтобы днище приспособления всегда было чистым.



Царапины или темные пятна на стеклокерамике не влияют на работу прибора.

Удаление загрязнений:

1. – **Немедленно удаляйте** : расплавленную пластмассу, полиэтиленовую пленку и пищевые продукты, содержащие сахар. Иначе загрязнения могут привести к повреждению прибора. Используйте специальный скребок для стекла. Расположите скребок под острым углом к стеклянной поверхности и двигайте его по этой поверхности.
 - **После остывания прибора удаляйте** известковые пятна, водные разводы, капли жира, блестящие белесые пятна с металлическим отливом. Используйте специальные средства для очистки поверхностей из стеклокерамики или нержавеющей стали.
2. Прибор следует чистить влажной тканью с небольшим количеством моющего средства.
3. По завершении **насухо вытрите прибор чистой тряпкой.**

ПОИСК И УСТРАНЕНИЕ НЕИСПРАВНОСТЕЙ

Неисправность	Возможное	решение
Прибор не включается или не работает.		Повторно включите прибор и менее чем 10 секунд установите уровень нагрева.
	Было нажато одновременно два или более сенсорных поля.	Следует нажимать только на одно сенсорное поле.
	На панель управления попала вода или капли жира.	Протрите панель управления.
Прибор выключается.	На сенсорном поле ① оказался посторонний предмет.	Удалите посторонний предмет с сенсорного поля.
Не включается индикация остаточного тепла.	Конфорка не нагрелась, поскольку работала в течение слишком короткого времени.	Если конфорка проработала достаточно долго и должна была нагреться, обратитесь в сервисный центр.
Не включается внешний контур.		Сначала включите внутренний контур.
Сенсорные поля нагреваются.	Посуда слишком большая или вы поставили ее слишком близко к элементам управления.	При использовании большой посуды ставьте ее на задние конфорки.
Появляется символ  .	Сработала функция автоматического отключения.	Выключите прибор и снова включите его.
Появляется символ  .	Включена функция «Защита от детей».	См. Главу «Инструкции по эксплуатации».
Загорается  и цифра.	Произошла ошибка в работе прибора.	На некоторое время отключите прибор от сети электропитания. Отключите автоматический прерыватель домашней электросети. Затем восстановите подключение. Если индикатор  загорится снова, обратитесь в сервисный центр.

Если с помощью указанных выше способов неисправность устранить не удалось, обратитесь в магазин или в сервисный центр. Сообщите сведения, указанные на табличке с техническими данными, код стеклокерамики, состоящий из трех цифр (он указан в углу стеклянной панели), и появляющееся сообщение об ошибке.

Убедитесь, что прибор эксплуатировался правильно. Если Вы неправильно эксплуатировали прибор, техническое обслуживание, предоставляемое специалистами сервисного центра или продавца, будет платным, даже если

срок гарантии еще не истек. Инструкции по техническому обслуживанию и условиям гарантии приведены в гарантийном буклете.

УСТАНОВКА



ВНИМАНИЕ!

См. Главу «Сведения по технике безопасности».



Перед установкой

Перед установкой прибора перепишите с таблички с техническими данными все сведения, перечисленные ниже. Табличка с техническими данными находится на нижней части корпуса прибора.

- Модель
- Номер изделия (PNC)
- Серийный номер

ВСТРАИВАЕМЫЕ ПРИБОРЫ

- Эксплуатация встраиваемых приборов разрешена только после их монтажа в мебель,

СБОРКА

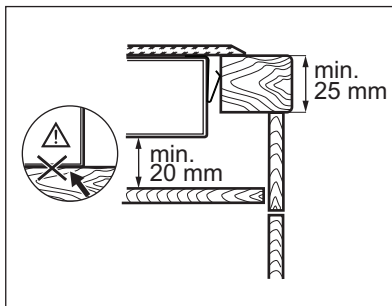
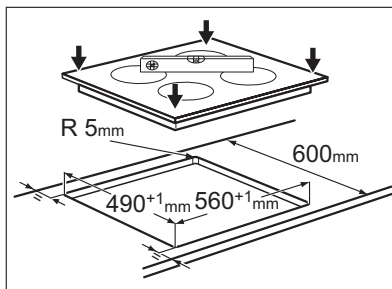
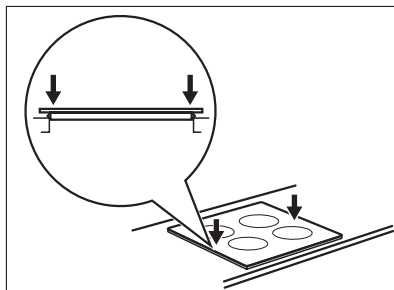
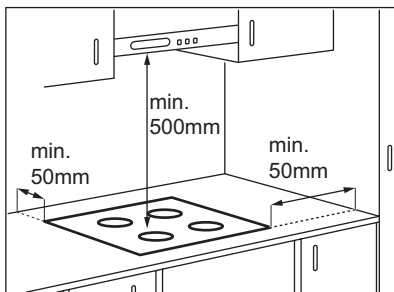

предназначенную для встраиваемых приборов и отвечающую необходимым стандартам.

СЕТЕВОЙ КАБЕЛЬ

- Прибор поставляется с сетевым шнуром.
- Поврежденный кабель питания следует заменить специальным кабелем (тип H05BB-F, рассчитанный на максимальную температуру 90°C или выше). Обратитесь в местный сервисный центр.

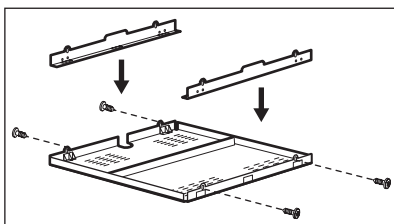
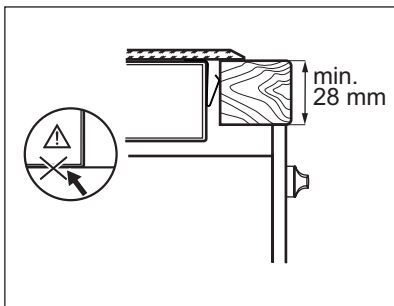

В случае использования защитного короба (дополнительная принадлежность¹⁾), установка защитного пола непосредственно под устройством не является обязательной. В случае установки прибора над духовым шкафом использование защитного экрана невозможно.

¹⁾ В ряде стран защитный короб может отсутствовать в списке доступных дополнительных принадлежностей. Обратитесь к своему поставщику.

ТЕХНИЧЕСКИЕ ДАННЫЕ

Modell EHF6241FOK

Prod.Nr. 949 596 001 00

Typ 58 HAD 03 AO

220-240 В 50-60 Гц

Made in Germany

Ser.Nr.

6.4 кВт

ELECTROLUX



Мощность конфорок

Конфорка	Номинальная мощность (Макс. мощность нагрева) [Вт]
Задняя правая — 180 мм	1800 Вт
Передняя правая — 145 мм	1200 Вт
Задняя левая — 145 мм	1200 Вт
Передняя левая — 120/210 мм	750/2200 Вт

ОХРАНА ОКРУЖАЮЩЕЙ СРЕДЫ

Материалы с символом следует сдавать на переработку. Положите упаковку в соответствующие контейнеры для сбора вторичного сырья.

Принимая участие в переработке старого электробытового оборудования, Вы помогаете защитить окружающую среду и здоровье человека. Не выбрасывайте вместе

с бытовыми отходами бытовую технику,
помеченную символом . Доставьте
изделие на местное предприятие по

переработке вторичного сырья или
обратитесь в свое муниципальное
управление.



Дата производства данного изделия указана в серийном номере (serial number), где первая цифра номера соответствует последней цифре года производства, вторая и третья цифры номера – порядковому номеру недели. Например, серийный номер 11012345 означает, что изделие произведено на десятой неделе 2011 года.

